

Sept. 17



APPAREILS
SANITAIRES
"Standard"



COMPAGNIE NATIONALE DES RADIATEURS

SOCIÉTÉ ANONYME AU CAPITAL DE 7.000.000 DE FRANCS.

SIÈGE SOCIAL ET SALLE D'EXPOSITION
149. BOULEVARD HAUSSMANN
PARIS

CAPITAL PORTÉ À
107.085.000 FRF

ADRESSE
TÉLÉGRAPHIQUE
CALORIE-8-PARIS

TÉLÉPHONE
BALZAC 11-50 (7Lignes)
INTER: BALZAC 9x10

LYON _ BUREAUX & SALLE D'EXPOSITION: 1, RUE DE LA RÉPUBLIQUE
DÉPÔT: 5, RUE ABRAHAM BLOCH
Adr. Tél. RADIATEURS-LYON _ Tél: BURDEAU 54-27 (2 Lignes)

MARSEILLE _ BUREAUX & SALLE D'EXPOSITION: 26, COURS LIEUTAUD
DÉPÔT: 36, BOULV MICHELET
Adr. Tél. CALORIE-MARSEILLE _ Téléph: COLBERT 19-65 _ 19-66

BORDEAUX _ BUREAUX & SALLE D'EXPOSITION: 128, COURS D'ALSACE-LORRAINE
DÉPÔT: 67 & 68, QUAI DE QUEYRIES
Adr. Tél. RADIATEURS-BORDEAUX _ Tél. BORDEAUX 833-35 _ 51-47

TOULOUSE _ DÉPÔT & SALLE D'EXPOSITION: 38^{BIS} BOULV DE LA MARQUETTE
Adr. Tél. RADIATEURS-TOULOUSE _ Téléphone 247-58

USINES

AULNAY S/ BOIS (S&O)
DAMMARIE LES LYS (S&M)
CLICHY (SEINE)

SAINT-OUEN (SEINE)
ARGENTEUIL (S&O)
BLANC-MESNIL (S&O)

DOLE (JURA)

CATALOGUE N° 3R

OCTOBRE 1938

LA PORCELAINE VITRIFIÉE

"Standard"

La Porcelaine Vitrifiée " STANDARD " n'a rien de commun avec ce que l'on désigne sous le nom de " porcelaine " ou " porcelaine anglaise ", qui est une pâte blanche, extrêmement poreuse et fragile, recouverte d'une couche de glaçure craquelable.

Aucun des autres produits céramiques employés jusqu'ici ne présente les avantages de la Porcelaine Vitrifiée " STANDARD ".

Certains sont très légers et fragiles. D'autres, plus épais, sont constitués par une pâte essentiellement poreuse recouverte d'une couche d'émail. Ces deux matières réagissent différemment aux changements de température dus à l'usage de l'eau très chaude ; ils se dissocient, provoquant ce fendillement de l'émail que l'on observe si souvent, même sur des appareils de prix élevé. Or, la plus petite craquelure de l'émail suffit pour laisser pénétrer l'eau dans la partie poreuse et provoque la détérioration rapide de l'appareil.

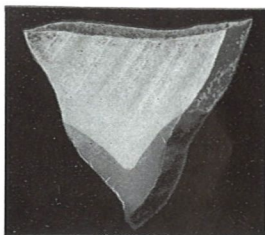

Fig. A.

La figure " A " montre un fragment de composition céramique ordinaire.

La figure " B " représente un fragment de Porcelaine Vitrifiée " STANDARD ".

Tous deux ont été trempés dans un liquide de couleur.



Fig. B.

" A " est une matière poreuse simplement recouverte d'une couche d'émail ; le liquide a été absorbé par la pâte, sous l'émail qui paraît taché par transparence.

Le fragment " B " de Porcelaine Vitrifiée " STANDARD " est une composition complètement vitrifiée dans la masse ; c'est pourquoi le liquide a coloré seulement la tranche sans pénétrer dans l'émail.

La Porcelaine Vitrifiée " STANDARD " grâce à sa composition et son traitement thermique est absolument :

IMPERMÉABLE — INCRAQUELABLE — INALTÉRABLE

Sa surface très dure résiste aux acides et aux colorants, et reste indéfiniment nette et brillante.

La Porcelaine Vitrifiée " STANDARD " est la matière céramique qui convient le mieux à la fabrication des appareils sanitaires tels que Lavabos, Closets, Bidets et tous Accessoires de Salle de Bains.

"Standard"



FONTE ÉMAIL-PORCELAINE "Standard"

(garanti sans plomb)

L'Email-Porcelaine " STANDARD " , très supérieur aux meilleurs émaux connus jusqu'à ce jour, est d'une blancheur et d'un éclat incomparables.

Très dur et brillant, il ne se ternit pas et ne se décolore pas.

Il possède le gros avantage de résister aux bains médicamenteux.

Email spécial " Standard-AR " résistant aux acides

Sur demande spéciale, nos appareils en fonte peuvent être livrés recouverts d'Email " STANDARD-AR " .

Ce matériau est inattaquable aux acides au même titre que la Porcelaine Vitriifiée "STANDARD", Les produits à base de soude, et les colorants n'y laissent aucune trace.

Les Appareils en Fonte Email-Porcelaine " STANDARD " portent en creux, dans l'émail, la marque ci-contre.

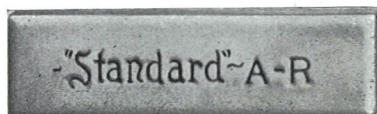

ROBINETTERIE "Standard"

Le très bel aspect de la Robinetterie " STANDARD " complète heureusement la luxueuse présentation des Appareils Sanitaires " STANDARD " . Sa construction est très robuste et particulièrement soignée.

Tous nos vidages à clapet pour lavabos et bidets sont du type extérieur. Ils sont particulièrement accessibles, simples à manœuvrer et absolument indéréglables.

Les Appareils sanitaires " STANDARD " équipés avec la Robinetterie " STANDARD " représentent ce qui a été fait de mieux jusqu'ici dans le domaine sanitaire aux points de vue résistance et présentation.

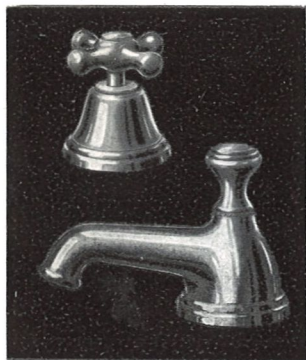

STYLE " SPHERALUX "

Les séries de robinetteries chromées comportent deux présentations :

Le style " SPHERALUX " de forme ronde, entièrement chromé (fini " Y ").

Le style " HEXALUX " , modèle à facettes, entièrement chromé (fini " X ").



STYLE " HEXALUX "

"Standard"

BAIGNOIRES

en Fonte Email-Porcelaine « Standard »
(garanti sans plomb)

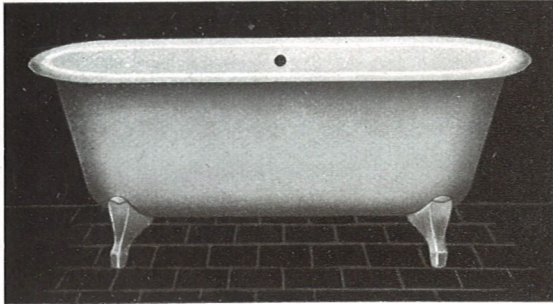

ESSEX FP 2490

ESSEX FP 2490

Modèle à gorge ronde. Orifices de vidage et trop-plein placés au centre du grand côté. Intérieur et gorge émaillés.

Long ^r totale	Larg ^r totale	Larg ^r es gorges	Prof ^r int ^{re}
mm.	mm.	mm.	mm.
1.720	750	75	480
1.620	750	75	480
1.520	750	75	480

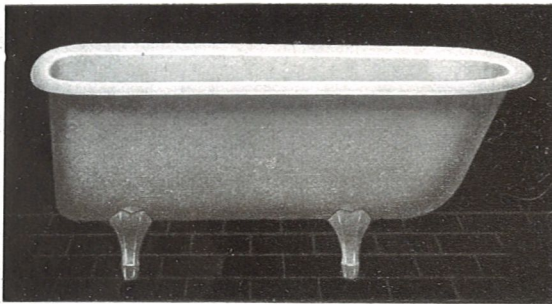

ESSEX FP 2495

ESSEX FP 2495 et 2496

Modèle à gorge ronde. Orifices de vidage et trop-plein placés au pied. Intérieur et gorge émaillés.

Long ^r totale	Larg ^r totale	Larg ^r es gorges	Prof ^r int ^{re}
FP 2495			
mm.	mm.	mm.	mm.
1.700	760	75	470
1.620	760	75	470
FP 2496 A PETITES GORGES			
1.490	675	50	485

La baignoire ESSEX FP 2496 à **petite gorge** de longueur 1 m. 49 a été créée pour les salles de bains de dimensions très restreintes.

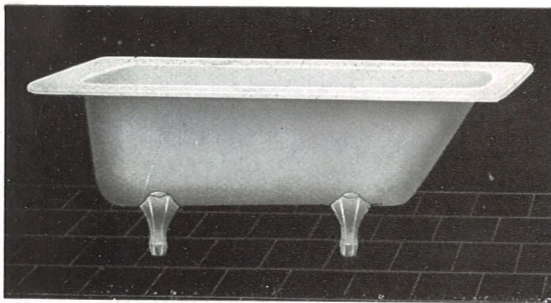

ADAPTO FP 2511

ADAPTO FP 2511 et 2512

Modèle à gorge plate pour revêtement. Orifices de vidage et trop-plein placés au pied. Intérieur et gorge émaillés.

Modèle	Long ^r totale	Larg ^r totale	Prof ^r int ^{re}
	mm.	mm.	mm.
FP 2512	1.750	780	490
FP 2511	1.670	760	490
—	1.630	760	490

Sur demande spéciale, ces baignoires peuvent être livrées en Fonte Email-Porcelaine " Standard-AR " résistant aux acides.

"Standard"

BAIGNOIRES "NÉO-CLASSIC" A TABLIER

ENTIÈREMENT ÉMAILLÉES

en Fonte Email-Porcelaine « Standard »

(garanti sans plomb)



FP 2307 et FP 2308

Modèles d'angle à droite.

FP 2312 et FP 2313

Modèles d'angle à gauche.

Orifices de vidage et trop-plein placés au pied dans l'angle.

Modèle	Long ^r totale	Larg ^r totale	Prof ^r int ^{re}
	mm.	mm.	mm.
FP 2307 } FP 2312 }	1.700	780	440
FP 2308 } FP 2313 }	1.780	780	480

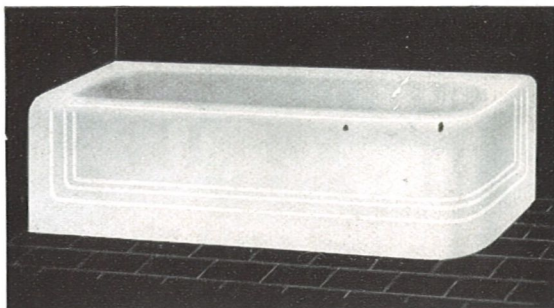

MODÈLE D'ANGLE

FP 2321 et FP 2324

Modèles de face avec vidage à droite, pour robinetterie FB 375.

FP 2322 et FP 2325

Modèles de face avec vidage à droite, pour robinetterie à encasturer dans le mur latéral.

Modèle	Long ^r totale	Larg ^r totale	Prof ^r int ^{re}
	mm.	mm.	mm.
FP 2321 } FP 2322 }	1.750	780	440
FP 2324 } FP 2325 }	1.865	780	480

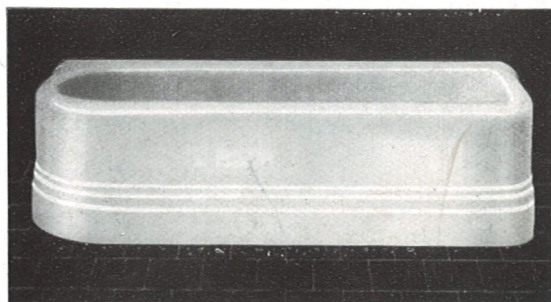

MODÈLE DE FACE

FP 2315

Modèle de niche, vidage à droite.

FP 2317

Modèle de niche, vidage à gauche.

FP 2315 FP 2317	Long ^r totale	Larg. totale	Prof ^r int ^{re}
	mm.	mm.	mm.
1 ^{re} Grand ^r	1.815	780	440
2 ^e Grand ^r	1.655	780	440

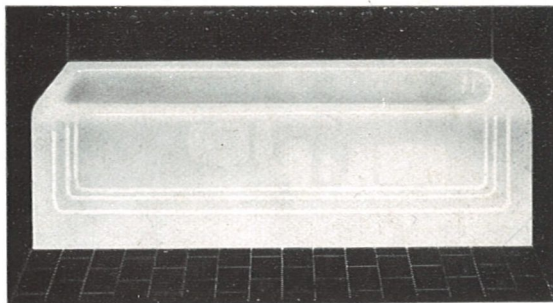

MODÈLE DE NICHE

Sur demande spéciale, ces baignoires peuvent être livrées en Fonte Email-Porcelaine " Standard-AR " résistant aux acides.

"Standard"

ROBINETTERIE DE BAINOIRES ET DOUCHES



FB 650



FB 640

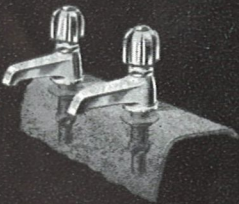

FB 651

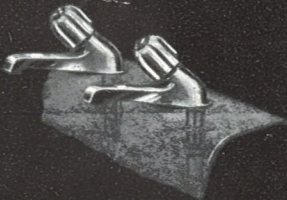

FB 653

FB 650. - Plaque murale.

FB 640. - Robinetterie murale à bec unique.

FB 641. - Robinetterie à bec unique pour fixer sur baignoire "ADAPTO".

Sur demande, les robinetteries ci-dessus peuvent être livrées avec croisillons à 4 branches.

FB 651. - Paire de robinets pour fixer sur baignoire "ADAPTO".

FB 652. - Paire de robinets pour fixer sur baignoire "ESSEX".

FB 653. - Paire de robinets inclinés pour fixer sur baignoire "ADAPTO".

FB 677. - Batterie murale pour baignoire et douches.

FB 678. - Batterie pour baignoire et douches, pour fixer sur baignoire "ADAPTO".

FB 663. - Batterie murale pour baignoire et shampooing.

FB 665. - Batterie pour baignoire et shampooing, pour fixer sur baignoire "ADAPTO".

FB 411. - Bonde siphonide et raccord de trop-plein.

FB 415. - Vidage et trop-plein combinés. Modèle à gros débit, passage de 50 mm.

Diamètre du raccord de sortie : 55 mm.

Pour Supports, Tringles et Rideaux de douches, consulter le tarif.



FB 677



FB 663



FB 411



FB 415

"Standard"

ROBINETTERIE DE BAIGNOIRES ET DOUCHES



FB 314. - Montage pour baignoire " ADAPTO ". Alimentation par mascaron. Vidage FB 415.

FB 315. - Même que FB 314, mais avec bec déverseur sur gorge.

FB 304. - Montage à encastrer, comprenant : deux robinets et vidage à trop-plein.

FB 307. - Même que FB 304, mais pour encastrer dans le mur latéral.

FB 334. - Montage à encastrer pour baignoires " NEO-CLASSIC ", comprenant : deux robinets, vidage FB 415 et bec déverseur court.

FB 335. - Même que FB 334, mais avec bec déverseur long, pour baignoires " ADAPTO ".

FB 375. - Montage apparent pour baignoires " NEO-CLASSIC " FB 2321 et 2324, comprenant : deux robinets et vidage à trop-plein.

FB 142. - Appareil à douches comprenant : mélangeur de sûreté, col de cygne et pomme orientable.

FB 152. - Même que FB 142, mais à encastrer.

FB 163. - Appareil à douches comprenant : deux robinets, colonne et pomme fixe.

FB 162. - Même que FB 163, mais à encastrer, pomme orientable.

Pour Receveurs de douches consulter le tarif.

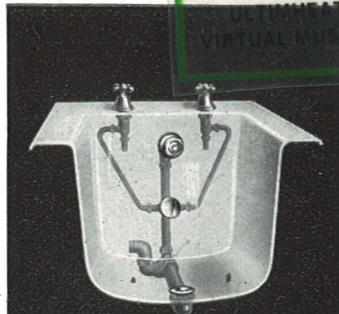

FB 314

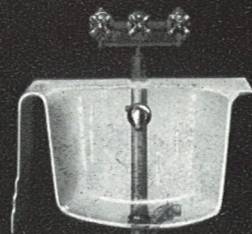

FB 304

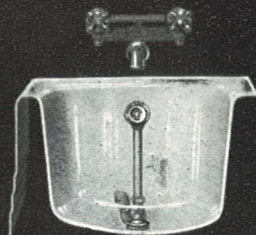

FB 334



FB 163

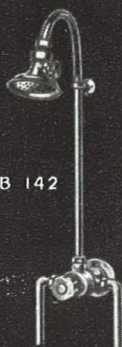

FB 142



FB 375

"Standard"

LAVABOS SUR COLONNE
en Porcelaine Vitrifiée « Standard »

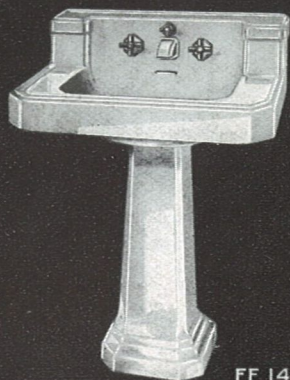

FF 145



FF 100

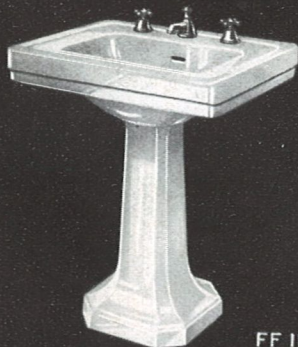

FF 117

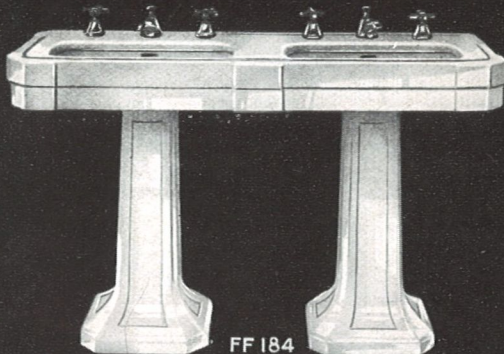

FF 184

NÉO-CLASSIC FF 145

Equipé avec robinetterie FB 718 X, en style "HEXALUX".

1^{re} grandeur : Long. 670 mm. Larg. 550 mm.
2^e — — 570 mm. — 470 mm.

BRAINARD FF 100

Equipé avec robinetterie FB 704 X, en style "HEXALUX".

1^{re} grandeur : Long. 780 mm. Larg. 610 mm.
2^e — — 705 mm. — 565 mm.

REXFORD FF 117

Equipé avec robinetterie FB 704 Y, en style "SPHERALUX".

1^{re} grandeur : Long. 760 mm. Larg. 610 mm.
2^e — — 685 mm. — 560 mm.
3^e — — 610 mm. — 510 mm.

CHINON FF 184

Modèle à deux places

Equipé avec deux robinetteries FB 704 X, en style "HEXALUX".

Longueur 1.240 mm. Largeur 590 mm.

Voir page 15 les différents modèles de robinetterie pouvant se monter sur ces lavabos

LAVABOS SUR COLONNE

en Porcelaine Vitrifiée « Standard »



PALMA FF 178

Équipé avec robinetterie FB 704 Y, en style
" SPHERALUX ".

Longueur 620 mm. Largeur 495 mm.

TOLGA FF 138

Équipé avec robinetterie FB 704 X, en style
" HEXALUX ".

1^{re} grandeur : Long 700 mm. Larg. 510 mm.

2^e — — 620 mm. — 490 mm.

RIGA FF 164

Équipé avec deux robinets FB 1015 et
vidage FB 740.

Longueur 620 mm. Largeur 490 mm.

TABLE A COIFFER DARLINGTON FF 186

Longueur 780 mm. Largeur 465 mm.

TABLE A COIFFER DARLINGTON FF 386

Même que FF 186, mais sur consoles
émaillées.

Voir page 15 les différents modèles de ro-
binetterie pouvant se monter sur ces lavabos



FF 178



FF 138

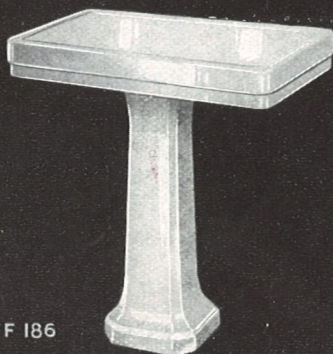

FF 186

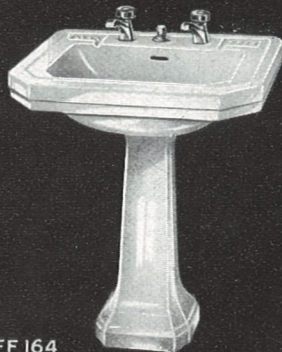

FF 164

«Standard»

LAVABOS ET LAVE-MAINS
en Porcelaine Vitrifiée « Standard »

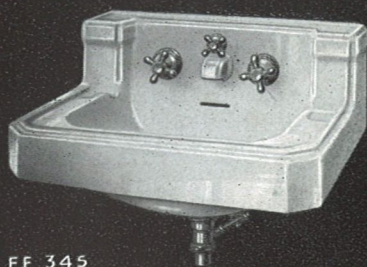

FF 345



FF 317



FF 378

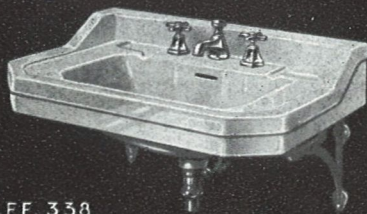

FF 338

COMPANION FF 345

Equipé avec robinetterie FB 718 Y, en style
" SPHERALUX ".

1^{re} grandeur : Long. 670 mm. Larg. 550 mm.
2^e — — — 570 mm. — 470 mm.

BEARN FF 317

Equipé avec robinetterie FB 704 Y, en style
" SPHERALUX ".

1^{re} grandeur : Long. 760 mm. Larg. 610 mm.
2^e — — — 685 mm. — 560 mm.
3^e — — — 610 mm. — 510 mm.
4^e — — — 530 mm. — 475 mm.

ALMA FF 378

Equipé avec robinetterie FB 704 Y, en style
" SPHERALUX ".

1^{re} grandeur : Long. 620 mm. Larg. 495 mm.
2^e — — — 560 mm. — 420 mm.

NOVESIA FF 338

Equipé avec robinetterie FB 704 X, en style
" HEXALUX ".

1^{re} grandeur : Long. 700 mm. Larg. 510 mm.
2^e — — — 620 mm. — 490 mm.
3^e — — — 560 mm. — 420 mm.
4^e — — — 500 mm. — 420 mm.

ODESSA FF 364

Equipé avec deux robinets FB 1015 et vidage
FB 740.

Longueur 620 mm. Largeur 490 mm.

Voir page 15 les différents modèles de robinetterie pouvant se monter sur ces lavabos

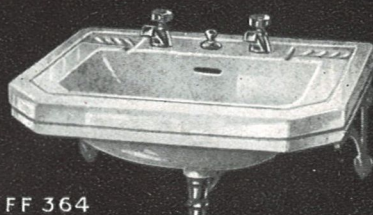

FF 364

«Standard»

LAVABOS ET LAVE-MAINS
en Porcelaine Vitrifiée « Standard »



MALAGA FF 380

Equipé avec 2 robinets FB 1015 et vidage à bouchon FB 742.
Longueur 485 mm. Largeur 425 mm.

NEMOURS FF 397

Equipé avec 2 robinets FB 1015 et vidage à bouchon FB 740.
1^{re} grandeur : Long. 715 mm. Saillie 595 mm.
2^e — — 600 mm. — 490 mm.

VICTORIA FF 312

Equipé avec 2 robinets FB 1015 et vidage à bouchon FB 743.
Longueur 560 mm. Largeur 340 mm.

RECORD FF 352

Equipé avec 1 robinet FB 1015 et vidage à bouchon FB 743.
1^{re} grandeur : Long. 560 mm. Larg. 340 mm.
2^e — — 500 mm. — 310 mm.

GRANADA FF 313

Equipé avec 1 robinet FB 1014 et vidage à bouchon FB 743.
Longueur 470 mm. Largeur 275 mm.

SIMPLEX FF 316

Equipé avec robinet FB 1301 sur applique FB 1139 et vidage à bouchon FB 743.
1^{re} grandeur : Long. 440 mm. Larg. 260 mm.
2^e — — 360 mm. — 260 mm.

Voir page 15 les différents modèles de robinetterie pouvant se monter sur ces lavabos

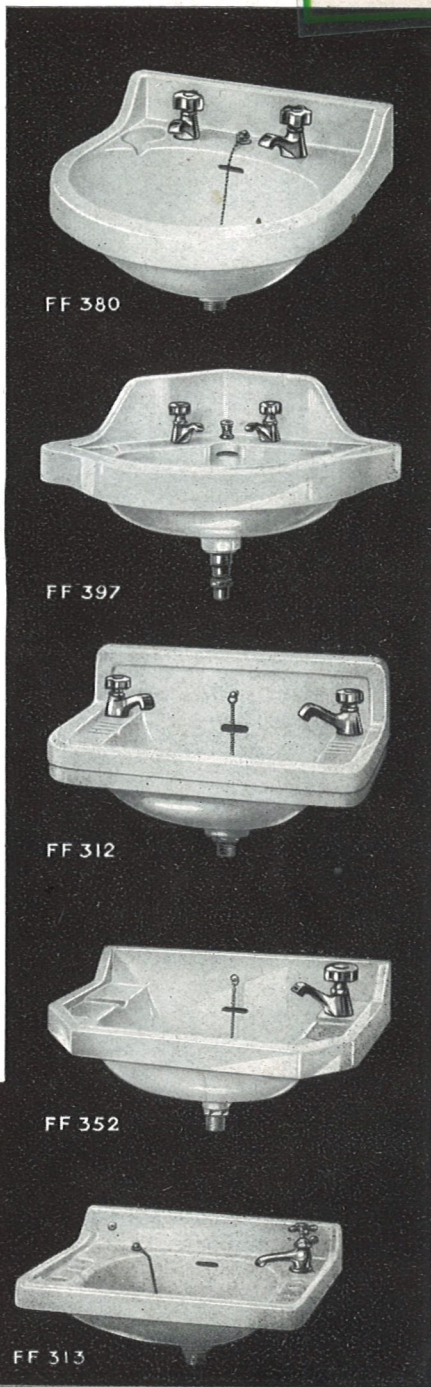

FF 380

FF 397

FF 312

FF 352

FF 316

FF 313

Standard

BIDETS

en Porcelaine Vitrifiée « Standard »

NEO-CLASSIC FF 5120

Équipé avec robinetterie à mélangeur et vidage FB 1205 X, en style "HEXALUX".
Longueur 620 mm. Largeur 385 mm.

NEO-CLASSIC FF 5100

Modèle à douche semblable à FF 5120, mais équipé avec robinetterie à mélangeur, vidage et douche ascendante FB 1210 X, en style "HEXALUX".
Longueur 690 mm. Largeur 385 mm.

PURO FF 5018

Équipé avec deux robinets FB 1031 Y et vidage FB 741 X, en style "HEXALUX".
Longueur 620 mm. Largeur 390 mm.

PAVIA FF 5060

Bidet profond pour bains de pieds.
Équipé avec deux robinets FB 1031 X et vidage FB 741 Y, en style "SPHERALUX".
Longueur 590 mm. Largeur 355 mm.

PALESTRO FF 5032

Équipé avec deux robinets FB 1030 et vidage FB 741.
Longueur 575 mm. Largeur 340 mm.

Voir page 15 les différents modèles de robinetterie pouvant se monter sur ces bidets.



FF 5120



FF 5100



FF 5018



FF 5060



FF 5032

«Standard»

WATER-CLOSETS A ACTION SIPHONIQUE

en Porcelaine Vitrifiée
« Standard »

MODERNUS FF 2460

Combinaison complète comprenant : Cuvette FF 3250. Abattant FB 6720 façon acajou. Robinet de chasse " GEM " FB 957 avec coude chromé.

NOTA : Les robinets de chasse " GEM " doivent être alimentés sous un débit de 2 litres-seconde.

MODERNUS FF 2195

Combinaison complète comprenant : Cuvette FF 3250. Abattant FB 6721 façon acajou. Coude chromé. Réservoir FF 4051.

SIACTO FF 2165

Combinaison complète comprenant : Cuvette ovale FF 3088. Abattant FB 6521 laqué blanc. Coude chromé. Réservoir FF 4051. Tuyau d'alimentation FB 815 W.

NEO-CLASSIC FF 2042

Combinaison complète comprenant : Cuvette FB 3180. Abattant FB 6541 laqué blanc. Réservoir FF 4053. Tuyau d'alimentation FB 817 WX, style " HEXALUX "

Les cuvettes à action siphonique " Standard " peuvent se raccorder directement sur n'importe quelle chute sans l'intermédiaire d'une pipe verticale de diamètre réduit.

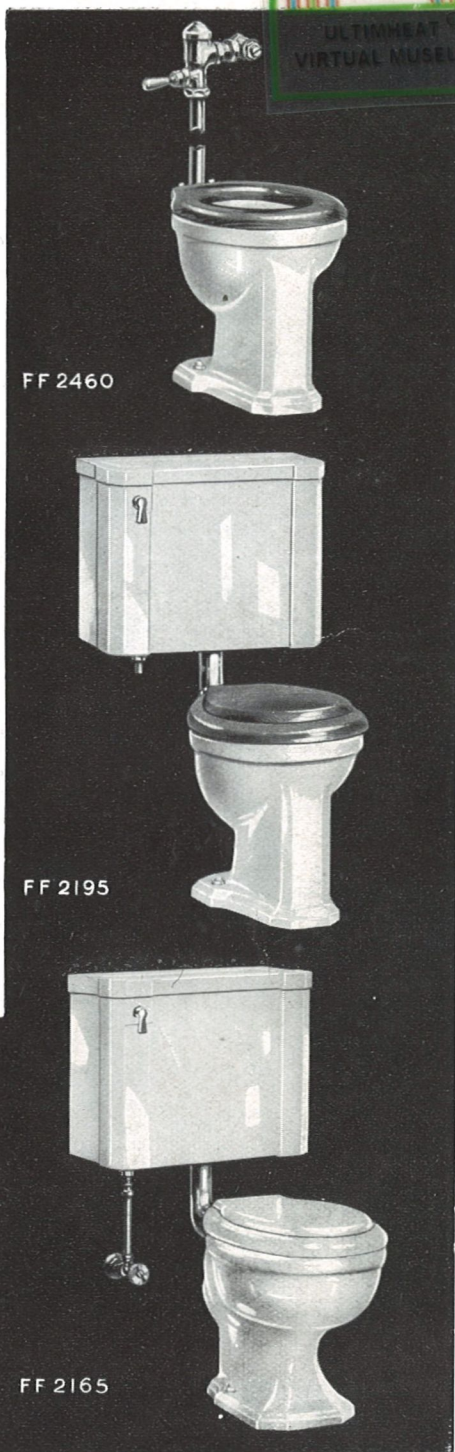

FF 2460

FF 2195

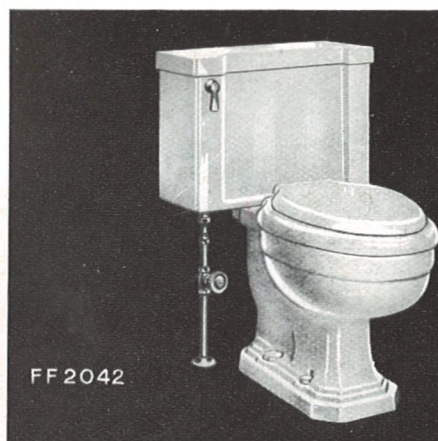

FF 2042

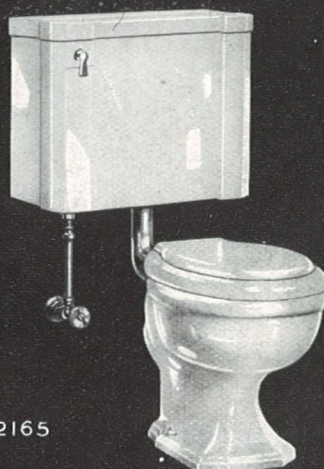

FF 2165

“Standard”

**SIÈGES A LA TURQUE, URINOIRS,
APPAREILS INODORES**



FF 5734

FF 5742

FF 5741

FF 3500

FP 3555

FP 3550

FF 3575

FF 3570

FF 3560

POLO FF 5734

Urinoir applique de face. Petit modèle.
Haut. : 420 mm. Larg. : 310 mm.
Saillie : 195 mm.

CLERVAL FF 5742

Urinoir applique d'angle, à circulation.
Haut. : 455 mm. Larg. : 430 mm.
Saillie : 425 mm.

MURAL FF 5741

Urinoir applique de face, à circulation.
Haut. : 500 mm. Larg. : 385 mm.
Saillie : 330 mm.

FF 3500

Siège à la Turque en grès. Modèle rectangulaire, existe également en modèle d'angle FF 3505.

FP 3555

Siphon en fonte émaillée pour siège à la Turque. Sortie oblique.

FP 3550

Siphon en fonte émaillée pour siège à la Turque. Sortie verticale.

FF 3575

Appareil inodore à tirage, modèle courant.

FF 3570

Appareil inodore à tirage, modèle fort.

FF 3560

Cuvette garde-robe d'une seule pièce en grès, avec effet d'eau à tirage.

Voir page 18 les différents accessoires pouvant se monter sur ces appareils.

ROBINETTERIE DE LAVABOS ET BIDETS



- FB 1014.** - Robinet à bec plat.
- FB 1015.** - Robinet à bec relevé.
- FB 1055.** - Robinet à poussoir.
- FB 742.** - Bonde à bouchon de lavabo.
- FB 743.** - Bonde à bouchon de lave-mains.
- FB 1070.** - Cache-trou.
- FB 1072.** - Baguier.
- FB 1030.** - Robinet de bidet.
- FB 1031.** - Robinet de bidet avec rosace mobile " SPHERALUX " ou " HEXALUX ".

- FB 1035.** - Robinet de bidet à poussoir.
- FB 740.** - Vidage à Clapet de lavabo.
- FB 741.** - Vidage à clapet de bidet.

Les vidages FB 740 et 741 existent en style courant et aussi en styles " SPHERALUX " ou " HEXALUX " (voir page 3).

- FB 959.** - Siphon à bouteille.
- FB 971.** - Siphon grand modèle.
- FB 704.** - Montage pour lavabos, avec bec à mélangeur.
- FB 718.** - Montage à mélangeur pour lavabos " NEO-CLASSIC " et " COMPANION ".
- FB 1205.** - Montage pour bidets, avec mélangeur extérieur.

Les robinetteries FB 704, 718 et 1205 existent en styles " SPHERALUX " ou " HEXALUX " (voir page 3).

Pour tuyaux d'alimentation consulter le tarif.



"Standard"

CUVETTES DE WATER-CLOSETS

en Porcelaine Vitriifiée « Standard »

“ NEO-CLASSIC ”

“ SIACTO ”

“ SIACTO ”

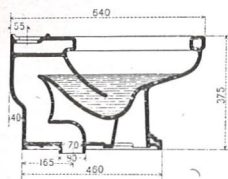

FF 3180. - Cuvette à action siphonique. Modèle spécial pour réservoir FF 4053.

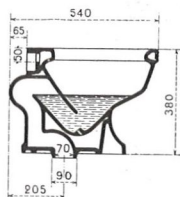

FF 3088. - Cuvette à action siphonique. Modèle oval.

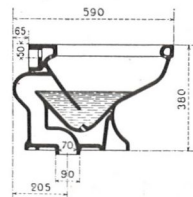

FF 3089. - Cuvette à action siphonique. Modèle non-contact.

Voir p. 18 et 19 les différents accessoires pour l'équipement des cuvettes.

“ MODERNUS ”

“ MODERNUS ”

“ TENEDO ”

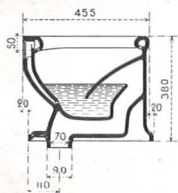

FF 3250. - Cuvette à action siphonique. Modèle à sortie arrière sous le socle.

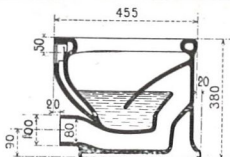

FF 3290. - Cuvette à action siphonique. Modèle à sortie arrière horizontale.

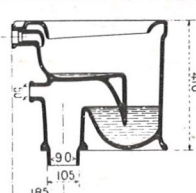

FF 3405. - Cuvette à fond plat. Modèle à sortie arrière sous le socle.

FF 3270. - Même que FF 3250, mais avec gorge spéciale pour emploi sans abattant.

NOTA. — Les cuvettes à action siphonique “STANDARD” peuvent se raccorder sans complications, comme les cuvettes ordinaires, directement sur n'importe quelle chute, sans l'intermédiaire d'une pipe verticale de diamètre réduit.

“Standard”

CUVETTES DE WATER-CLOSETS

en Porcelaine Vitriifiée « Standard »



“ ACTIVO ”

“ ACTIVO ”

“ ACTIVO ”

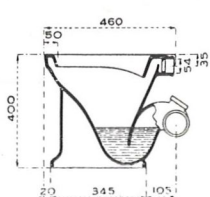
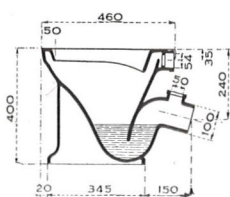
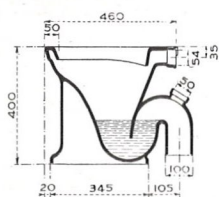

FF 3352. - Cuvette à chasse directe. Sortie verticale dans l'axe.

FF 3353. - Cuvette à chasse directe. Sortie oblique dans l'axe.

FF 3354. - Cuvette à chasse directe. Sortie oblique à droite.

FF 3355. - Cuvette à chasse directe. Sortie oblique à gauche.

“ ACTIVO ”

“ SANITA ”

“ TORONTO ”

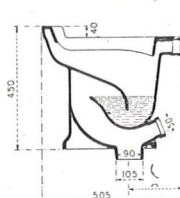
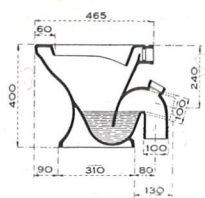
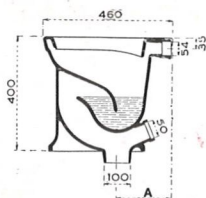

FF 3371. - Cuvette à chasse directe. Sortie arrière sous le socle. A = 195 mm.

FF 3362. - Cuvette pour emploi sans abattant. Sortie verticale dans l'axe.

FF 3372. - Cuvette non-contact à chasse directe. Sortie arrière sous le socle. A = 200 mm.

FF 3381. - Sortie centrale sous le socle. A = 265 mm.

FF 3363. - Sortie oblique.
FF 3364. - Sortie à droite.
FF 3365. - Sortie à gauche.

FF 3382. - Sortie centrale sous le socle. A = 265 mm.

“Standard”

ACCESSOIRES DE WATER-CLOSETS ET URINOIRS

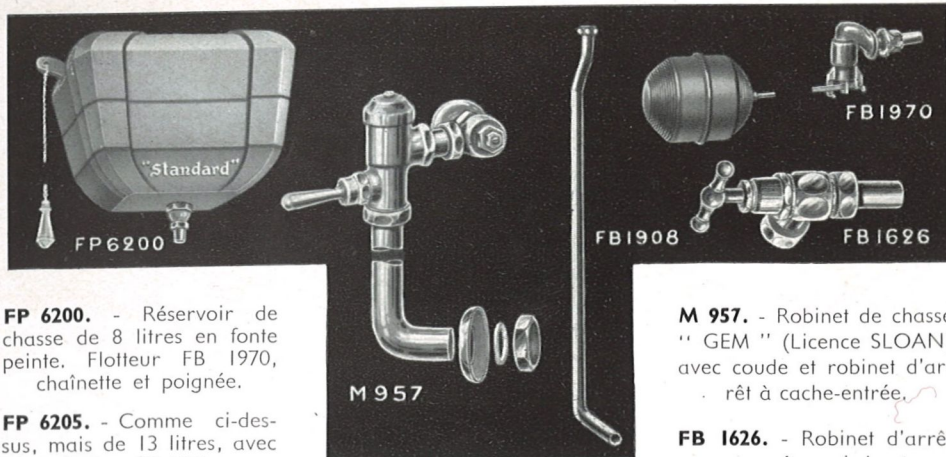

FP 6200. - Réservoir de chasse de 8 litres en fonte peinte. Flotteur FB 1970, chaînette et poignée.

FP 6205. - Comme ci-dessus, mais de 13 litres, avec flotteur FB 1971.

M 957

M 957. - Robinet de chasse "GEM" (Licence SLOAN) avec coude et robinet d'arrêt à cache-entrée.

FB 1626. - Robinet d'arrêt pour réservoir haut.

Passage 3,5 mm. pour fortes pressions, ou 6,5 mm. pour faibles pressions.

FB 1970. - Robinet-flotteur pour réservoir FP 6200

FB 1971. - Robinet-flotteur pour réservoir FP 6205

FB 1908. - Colonne de chasse pour réservoir FP 6200 et cuvette de W.-C.

FB 1908 S. - Colonne de chasse pour réservoir FP 6205 et cuvette de W.-C.

FB 1909. - Colonne de chasse pour réservoir FP 6200 et siège à la turque.

FB 1909 S. - Colonne de chasse pour réservoir FP 6205 et siège à la turque.

FB 1903. - Manchon-ligature pour cuvettes.

FB 1910. - Collier et butoir.

Pour colonnes FB 1908 et 1909.

FB 1911. - Collier sans butoir.

FB 1912. - Collier et butoir.

Pour colonnes FB 1908 S et 1909 S

FB 1913. - Collier sans butoir.

FB 1916. - Queue de carpe à souder pour siège à la turque.

FB 1917. - Même que FB 1916 mais taraudée 33/42.

FB 1919. - Guide-chaîne à articulation.

FB 1990. - Douille d'arrivée d'urinoir.

FB 1991. - Douille de sortie d'urinoir.

FB 1992. - Siphon droit pour urinoir.

FB 1993. - Robinet d'arrêt pour urinoir.

FB 1994. - Robinet d'arrêt à pousoir pour urinoir.

Pour tuyaux d'alimentation de water-closets, consulter le tarif.

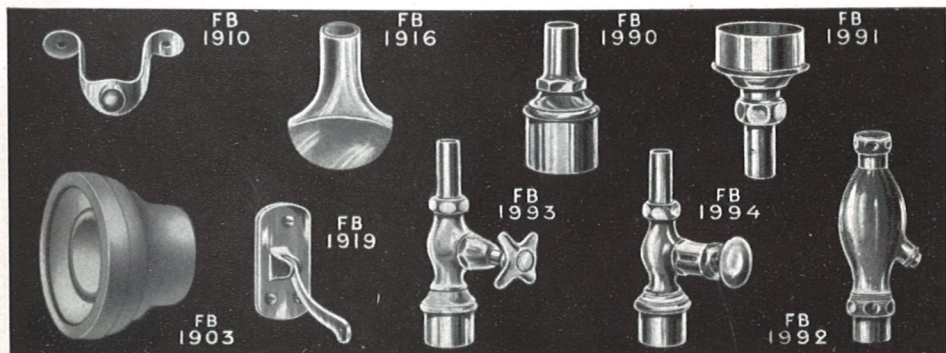

"Standard"

ABATTANTS POUR WATER-CLOSETS, POSTES D'EAU, VIDOIR



Abattants allongés avec charnière chromée, pour cuvettes :

" NEO-CLASSIC " et
" SIACTO " FF 3089.

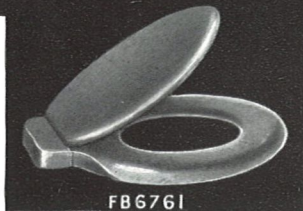

Abattants non-contact avec charnière chromée ou à dormant, pour cuvettes :

" TORONTO ".

FINI	DOUBLE		SIMPLE	
	Non-contact	Devant fermé	Non-contact	Devant fermé
Laqué blanc.	FB 6531	FB 6541	FB 6530	FB 6540
Acajou massif.	6631	6641	6630	6640
Façon acajou.	6731	6741	6730	6740

FINI	DOUBLE		SIMPLE	
	Charnière	Dor-mant	Char-nière	Dor-mant
Laqué blanc.	FB 6551	FB —	FB 6550	FB —
Acajou massif.	6651	—	6650	—
Façon acajou.	6751	6771	6750	6770
Hêtre ciré.	—	6871	—	6870
Chêne ciré.	—	6971	—	6970

Abattant ovale avec charnière chromée, pour cuvettes " ACTIVO ", " TENEDO ", " MODERNUS " et " SIACTO " FF 3088.

Abattant ovale à dormant pour cuvettes " ACTIVO " et " TENEDO ".

FINI	DOUBLE	SIMPLE
Laqué blanc.	FB 6521	FB 6520
Acajou massif.	FB 6621	FB 6620
Façon acajou.	FB 6721	FB 6720

FINI	DOUBLE	SIMPLE
Façon acajou.	FB 6761	FB 6760
Hêtre ciré	FB 6861	FB 6860
Chêne ciré.	—FB 6961	FB 6960

FP 8410. - Poste d'eau d'angle en fonte émaillée.

FP 8405. - Poste d'eau de face en fonte émaillée.

FF 7680. - Vidoir en grès avec siphon.

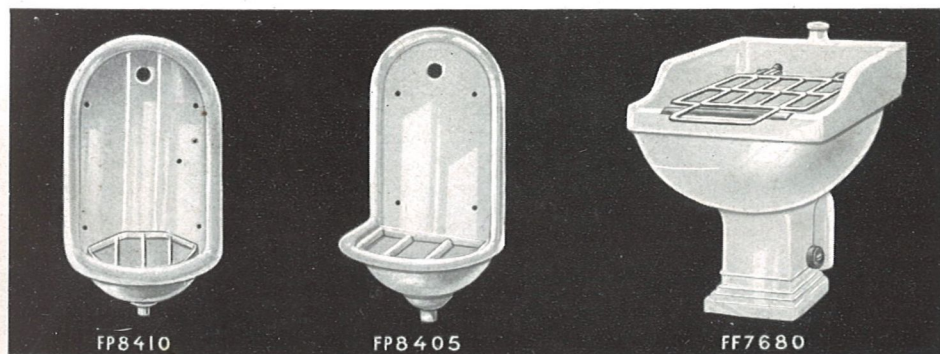

"Standard"

ÉVIERS, TIMBRE D'OFFICE, ROBINETTERIE D'ÉVIERS

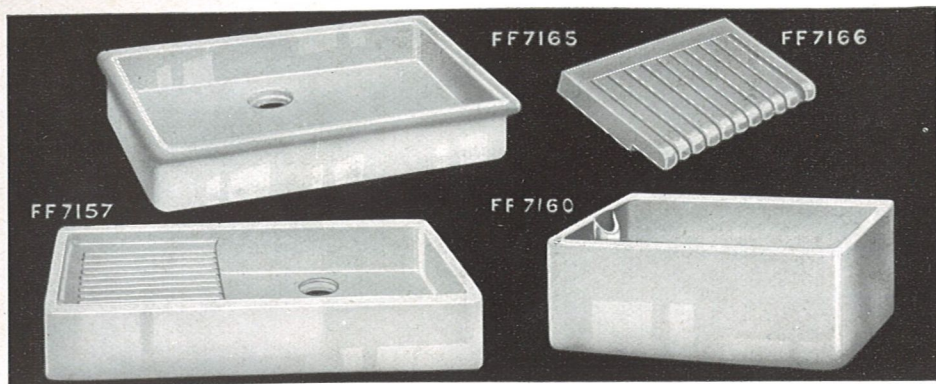

FF 7165. - Evier rectangulaire en grès.

GRANDEUR	1 ^{re}	2 ^e	3 ^e	4 ^e	5 ^e	6 ^e
Long. .. mm.	800	700	650	600	600	500
Larg. .. mm.	550	500	500	500	400	400
Prof. int. mm.	115	110	105	100	100	90

FF 7166. - Egouttoir en grès pour éviers.

GRANDEUR	MODÈLE NORMAL			MODÈLE LONG	
	1 ^{re}	2 ^e à 4 ^e	5 ^e et 6 ^e	500	500
Long. .. mm.	350	350	350	500	500
Larg. .. mm.	550	500	400	550	500

FF 7157. - Evier et égouttoir en grès, en une seule pièce. Egouttoir à gauche :

1^{re} grandeur : 1.000 × 530 mm.
2^e — 900 × 530 mm.

FF 7156. - Le même, avec égouttoir à droite.

FF 7160. - Timbre d'office en grès avec trop-plein.

Longueur 800 mm.
Largeur 550 mm.
Profondeur intérieure, 220 mm.

FB 876. - Bonde à grille 4 pièces.

FB 877. - Le même, mais avec bouchon.

FB 886. - Siphon fonte et bonde à grille.

FB 887. - Le même, mais avec bouchon.

FB 914. - Robinet double avec nez flexible et brise-jet, pour évier.

FB 1120. - Robinet de puisage.

FB 1130. - Robinet pour poste d'eau.

FB 1139. - Applique pour robinet de puisage avec raccord à souder.

FB 1301. - Robinet d'évier à bascule avec dispositif anti-bélier.

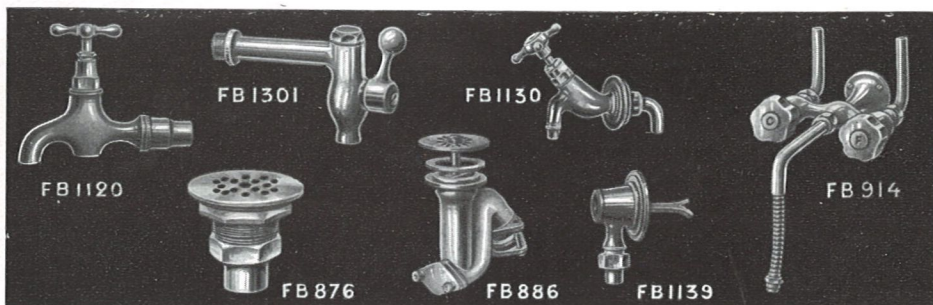

"Standard"

CHAUFFE-BAINS ET CHAUFFE-EAU AU GAZ

CHAUFFE-BAINS INSTANTANÉ A PRESSION

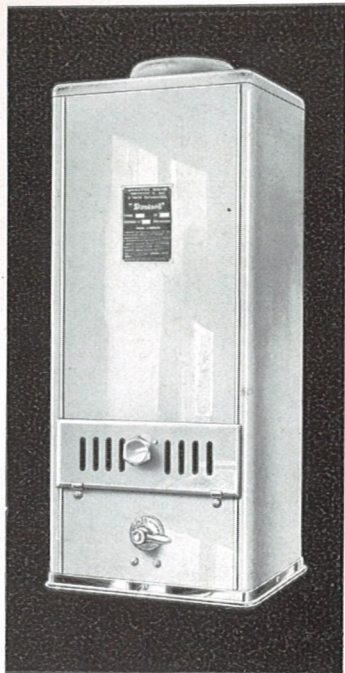

Chauffe-bains instantané à pression au gaz, à valve automatique. Serpentin et gouttière en cuivre rouge. Panneaux en tôle émaillée blanc, garnitures chromées. Fixation par barre de suspension, sans consoles.

Deux modèles :

N° 3 bis, 12 litres à la minute à 40° (1).

N° 5 bis, 15 litres à la minute à 40° (1).

(Compteur à gaz 20 becs)

Spécifier la pression d'alimentation d'eau si elle est inférieure à 1 kg

Accessoires fournis en supplément :

Robinet d'arrêt de gaz, à réglage de débit, avec robinet de veilleuse et tube de veilleuse raccordé.

Robinet d'arrêt d'eau. Cône de sécurité.

Tuyau de ventilation émaillé de 33 cm. ou de 66 cm.

Coude d'équerre émaillé pour ventilation.

Rosace murale chromée pour tuyau de ventilation.

(Bien spécifier à la commande si les accessoires sont pour appareils N° 3 bis ou N° 5 bis).

CHAUFFE-EAU INSTANTANÉ A PRESSION



N° 000

Chauffe-eau instantané à pression, à valve automatique cachée avec :

— Robinet d'arrêt de gaz à réglage de débit. Robinet de veilleuse à réglage de débit.

— Robinet d'arrêt d'eau.

Débit : 5 litres à la minute à 40° (1).

— Compteur à gaz 5 ou 10 becs.

Ces appareils sont livrés avec enveloppe émaillée, garnitures chromées.

Spécifier la pression d'alimentation d'eau si elle est inférieure à 1 kg.

1). Eau entrant dans l'appareil à 15°.

CHAUFFE-EAU A ACCUMULATION A ÉCOULEMENT LIBRE



N° 8

Chauffe-eau à accumulation à écoulement libre avec :

— Robinet d'arrêt de gaz à verrouillage.

— Mélangeur à 2 robinets.

— Bec à bris-jet pouvant recevoir un flexible pour shampooing.

— Thermostat régulateur du gaz.

Contenance : 8 litres à 65° (1).

— Compteur à gaz 5 becs.

"Standard"

ACCUMULATEURS POUR EAU CHAUDE

à pression directe

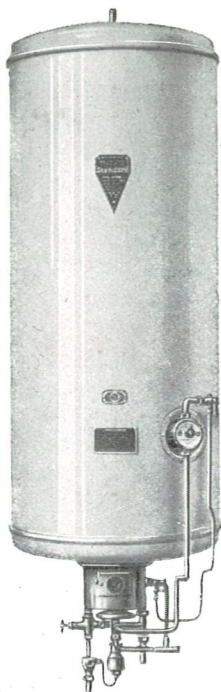

ACCUMULATEUR AU GAZ

Accumulateur au gaz à pression, complet avec réservoir, jaquette calorifugée, thermostat régulateur de température, robinet d'arrêt de gaz, régulateur automatique de tirage et groupe de sécurité.

Contenance 30 à 150 litres.

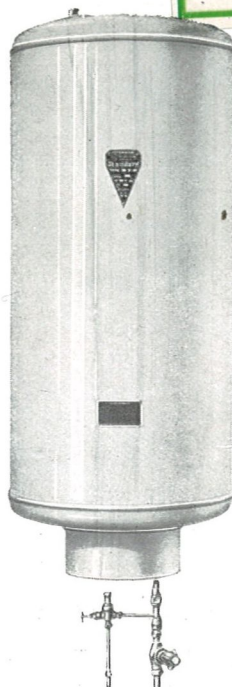

ACCUMULATEUR ÉLECTRIQUE

Accumulateur électrique à pression, complet avec réservoir, jaquette calorifugée, élément de chauffe, thermostat régulateur de température et groupe de sécurité.

Contenance 5 à 150 litres.

Les appareils de 100, 125 et 150 litres marchant respectivement au gaz ou à l'électricité se font également en type mixte pour être chauffés aussi par la chaudière du chauffage central.

Les accumulateurs " STANDARD " sont fournis complets et prêts à poser. Ils se fixent contre le mur par quatre pattes et boulons à scellement. Dans le cas de pose sur une cloison mince, un trépied support peut être fourni sur demande.

SPÉCIFICATIONS PARTICULIÈRES A PORTER SUR LA COMMANDE D'ACCUMULATEUR ÉLECTRIQUE

- Puissance de l'élément chauffant.** Les accumulateurs de 5 à 50 litres sont normalement livrés avec un élément de 600 watts.
- Nature et tension du courant.** Tous nos accumulateurs peuvent être équipés pour courant continu ou monophasé. Les types de 100, 125 et 150 litres peuvent être équipés également pour courant triphasé.
- Type du thermostat :** Thermostat avec ou sans cadran de réglage de température.

"Standard"

TABLE DES MATIÈRES

	Pages
Porcelaine Vitriifiée " Standard "	2
Fonte Email-Porcelaine " Standard "	3
Robinetterie " Standard "	3
Baignoires en Fonte Email-Porcelaine " Standard "	4- 5
Robinetterie de Baignoires et Douches	6- 7
Lavabos sur Colonne en Porcelaine Vitriifiée " Standard "	8- 9
Lavabos et Lave-mains en Porcelaine Vitriifiée " Standard "	10-11
Bidets en Porcelaine Vitriifiée " Standard "	12
Water-Closets en Porcelaine Vitriifiée " Standard "	13
Sièges à la Turque, Urinoirs, Appareils inodores	14
Robinetterie de Lavabos et Bidets	15
Cuvettes de W.-C. en Porcelaine Vitriifiée " Standard "	16-17
Accessoires de Water-Closets et Urinoirs	18
Abattants pour Water-Closets, Postes d'eau, Vidoir	19
Eviers, Timbre d'Office, Robinetterie d'Eviers	20
Accessoires de salles de bains	21
Chauffe-bains et Chauffe-eau au gaz	22
Accumulateurs pour eau chaude	23
